

Скорость (ступень)	1	2	3
Производительность м ³ /ч	1100	1700	2500
Питание В/Гц	230/50		
Макс. потребление тока А	0,25	0,30	0,53
Макс. расход мощности Вт	50	70	115
IP/Класс изоляции	54/F		
*Макс. уровень акустического давления дБ(А)	37	42	49
Макс. рабочая температура °С	60		
Вес аппарата кг	10,1		
Макс. высота установки м	5,0	6,5	8,0
Материал корпуса	EPP - вспененный полипропилен		

Место для записей

* Уровень звукового давления для помещения со средним коэффициентом звукопоглощения, объемом 1500 м³, на расстоянии 5 м от аппарата

Вид спереди

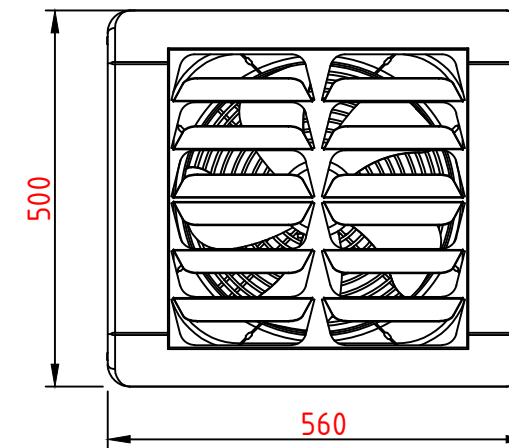

Вид сбоку

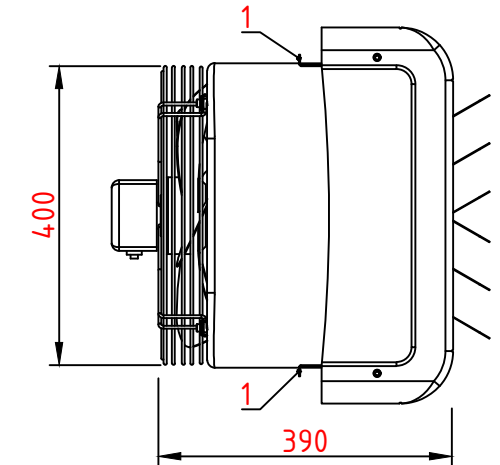

Вид сзади

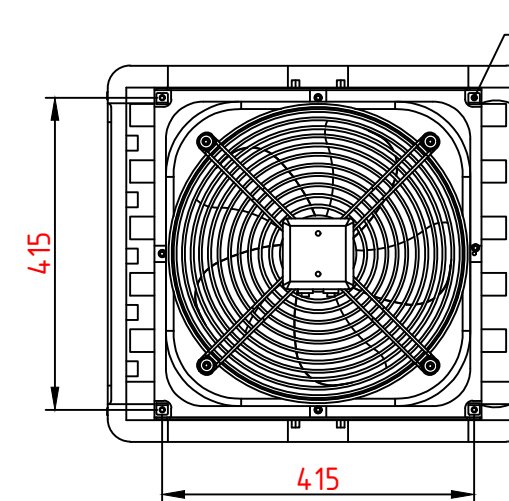

Вид сверху

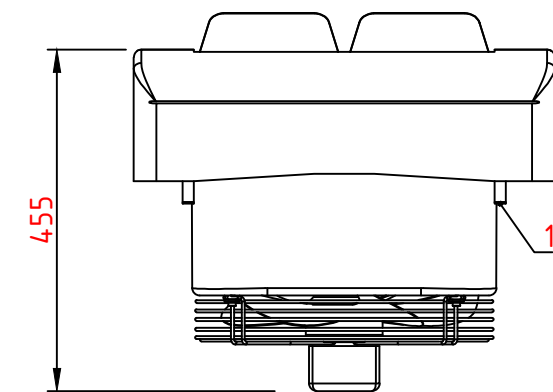

1 - Крепежная скоба

Крепежная скоба входит в стандартную комплектацию аппаратов серии "Д" и поставляется с элементами необходимыми для ее крепления. В случае установки под перекрытием, переносящим вибрации, например, из гофрированного листа, рекомендуем применить виброизоляторы.

ГРЕЕРС Д1

ДЕСТРАТИФИКАТОР

Стандия	Лист	Листов
П	1	1
ГРЕЕРС		